

WPROWADZENIE

Uszczelnienie składa się z gumowej uszczelki i nylonowego przewodu zamykającego. Aby wymienić istniejącą uszczelkę, wykonaj następujące czynności przy użyciu narzędzi:

Wymagane narzędzia:



Smar silikonowy

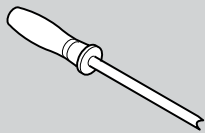

Narzędzie do osadzania przewodów

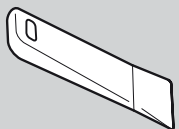

Szpachelka z zaokrąglonymi krawędziami

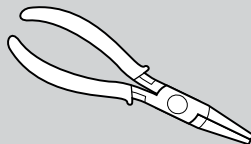

Szczypcy

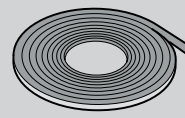

Przewód nylonowy

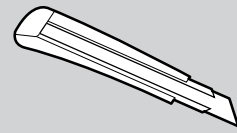

Nóż

Usunięcie starej uszczelki

1

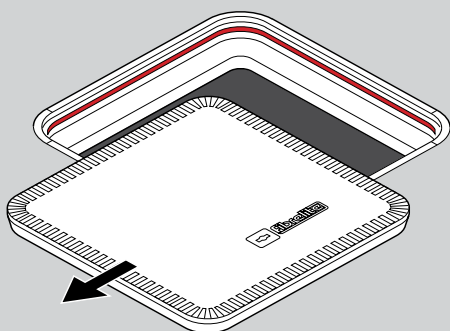

Usuń pokrywę.

2

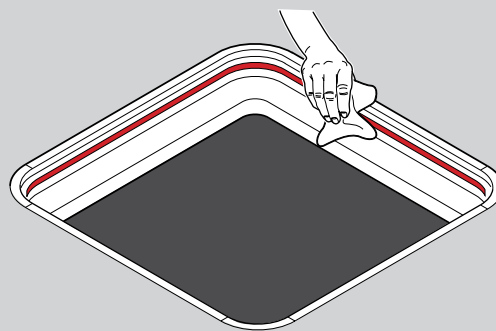

Usuń zanieczyszczenia z ramy i uszczelki.

3

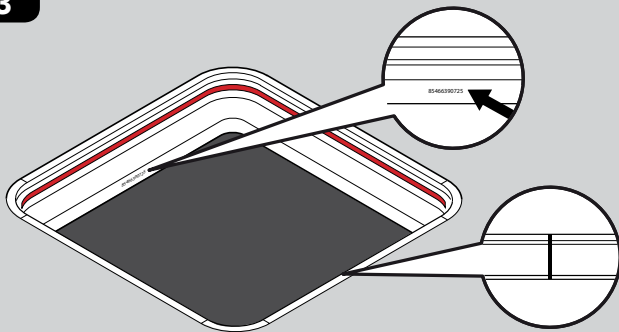

Zlokalizuj połączenie nylonowego przewodu. Jest ono umieszczone nad numerem seryjnym ramki umieszczonym na jednym z pionowych boków.

4

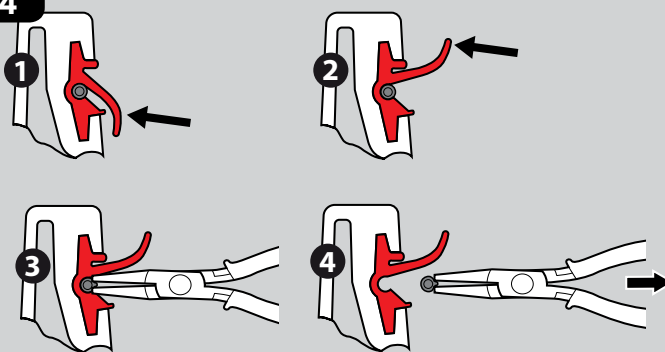

Unieś uszczelkę aby odsłonić nylonowy przewód. Za pomocą szczypcy złap przewód, a następnie pociągnij go i wyrzuć.

5

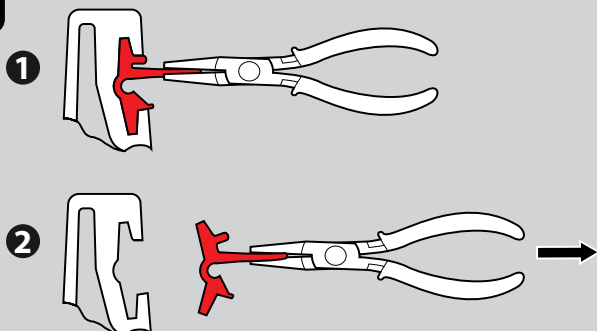

Złap uszczelkę za pomocą szczypec i wyciągnij poziomo.

6

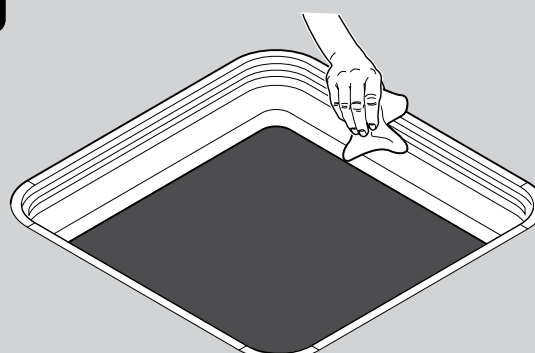

Ponownie wyczyść ramę przed założeniem uszczelki.

7

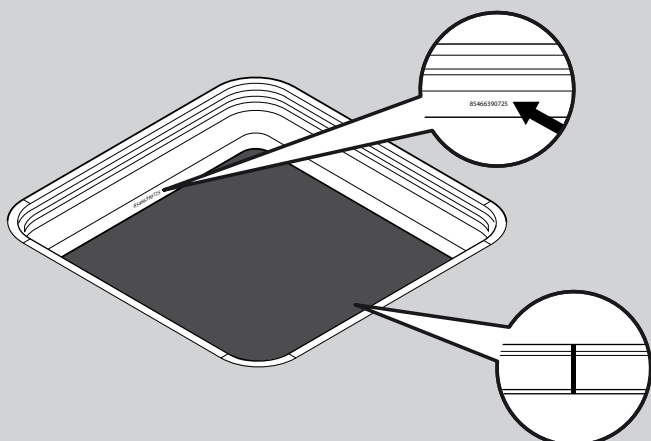

Nowa uszczelka ma pionowe łączenie. Zaczynij od tego połączenia, bezpośrednio naprzeciwko numeru seryjnego ramki.

8

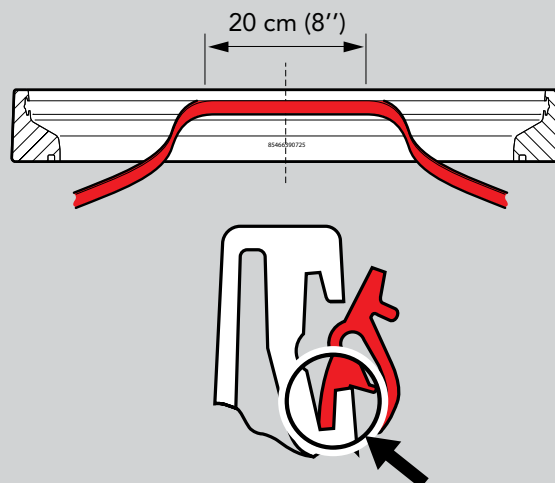

“Wsuń” dolną część uszczelki do rowka na uszczelkę na długości ok 20cm (8”)

9

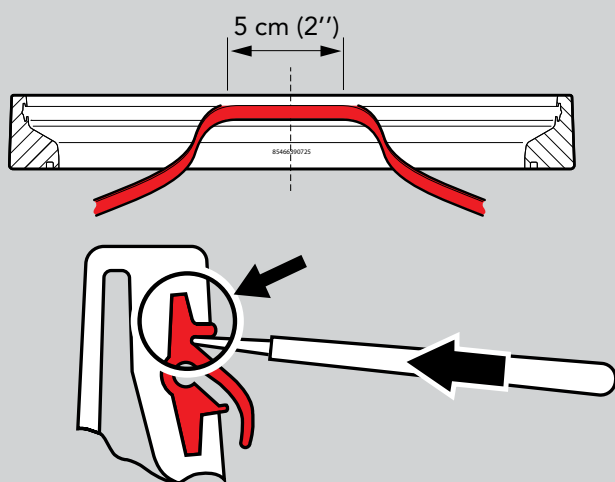

Za pomocą szpachelki o zaokrąglonych krawędziach „wsuń” ok 5cm (2”) górnej części uszczelki w punkt początkowy obudowy.

10

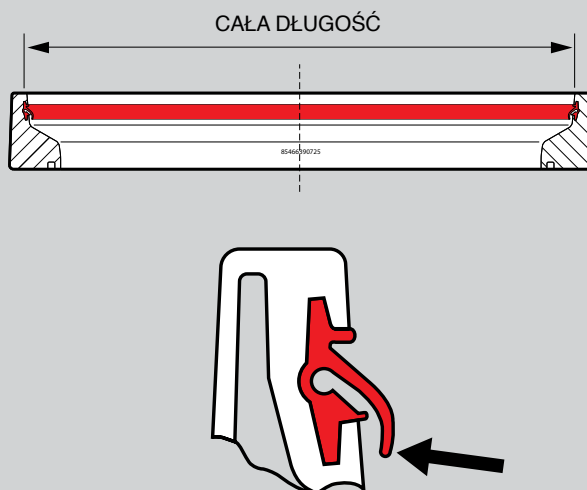

Następnie “wsuń” dolną część uszczelki do ramy na całej jej długości.

11

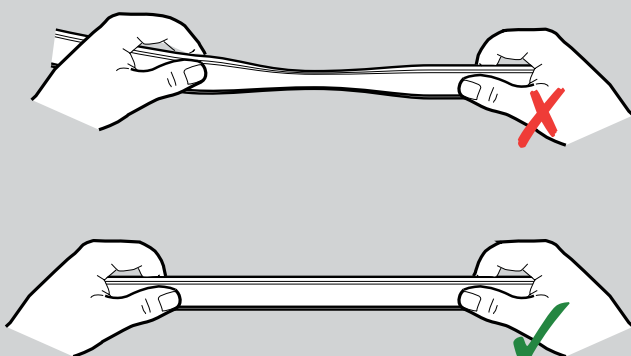

Unikaj rozciągania podczas wkładania uszczelki.

12

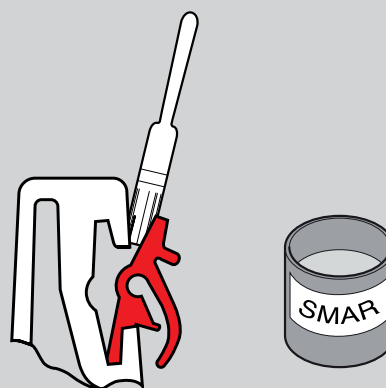

Nałóż cienką warstwę smaru silikonowego na uszczelkę.

13

ZACZNIJ TUTAJ

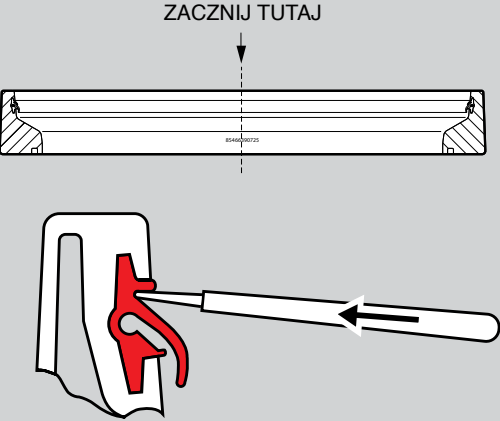

Zaczynając od formowanego połączenia uszczelki, wepchnij górną część do obudowy posługując się szpachelką, przesuwaną ją po górnej krawędzi uszczelki.

14

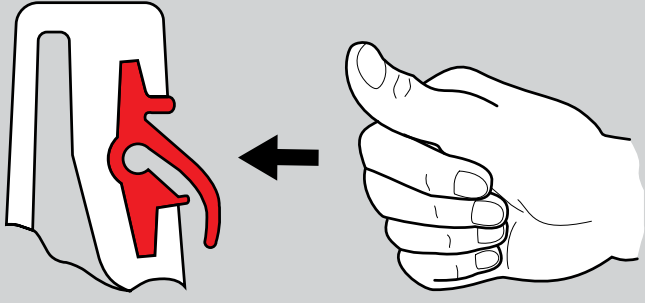

Upewnij się, że uszczelka jest prawidłowo osadzona, naciskając ręką na przednią powierzchnię uszczelki.

15

ZACZNIJ TUTAJ

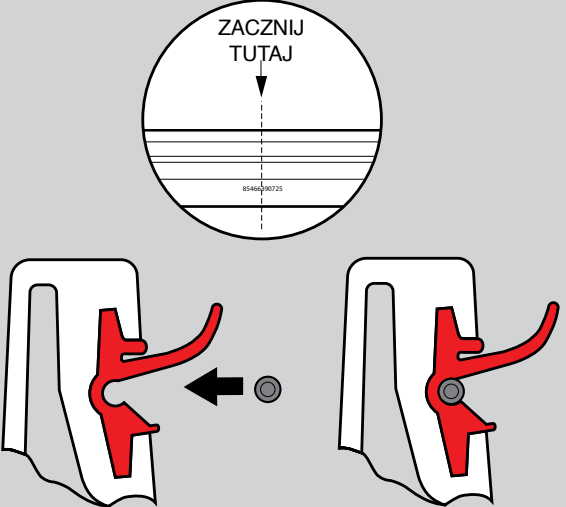

Zaczynając od numeru seryjnego ramki, unieś uszczelkę i włóż nowy nylonowy przewód w szczelinę uszczelki.

16

10 - 15 cm (4" - 6") 10 - 15 cm (4" - 6") 10 - 15 cm (4" - 6") 10 - 15 cm (4" - 6")

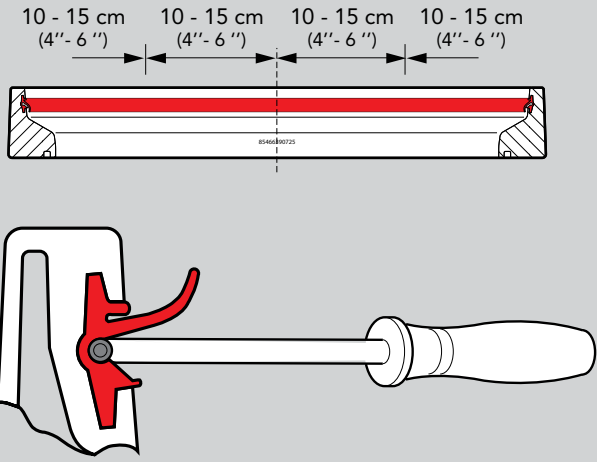

Za pomocą narzędzia do osadzania przewodów, wprowadź przewód na odpowiednie miejsce, unosząc jednocześnie uszczelkę główną. Wykonaj tę operację na etapach 10-15cm (4"- 6").

17

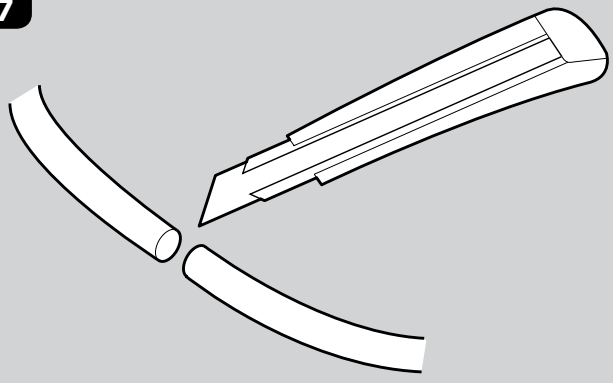

Odetnij nadmiar przewodu używając noża Stanley.